

平面詳細図 1:50

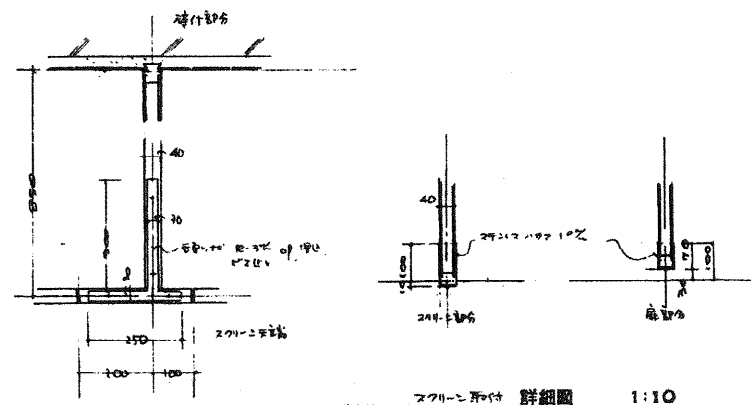

スチール手洗い 詳細図 1:10

展開図

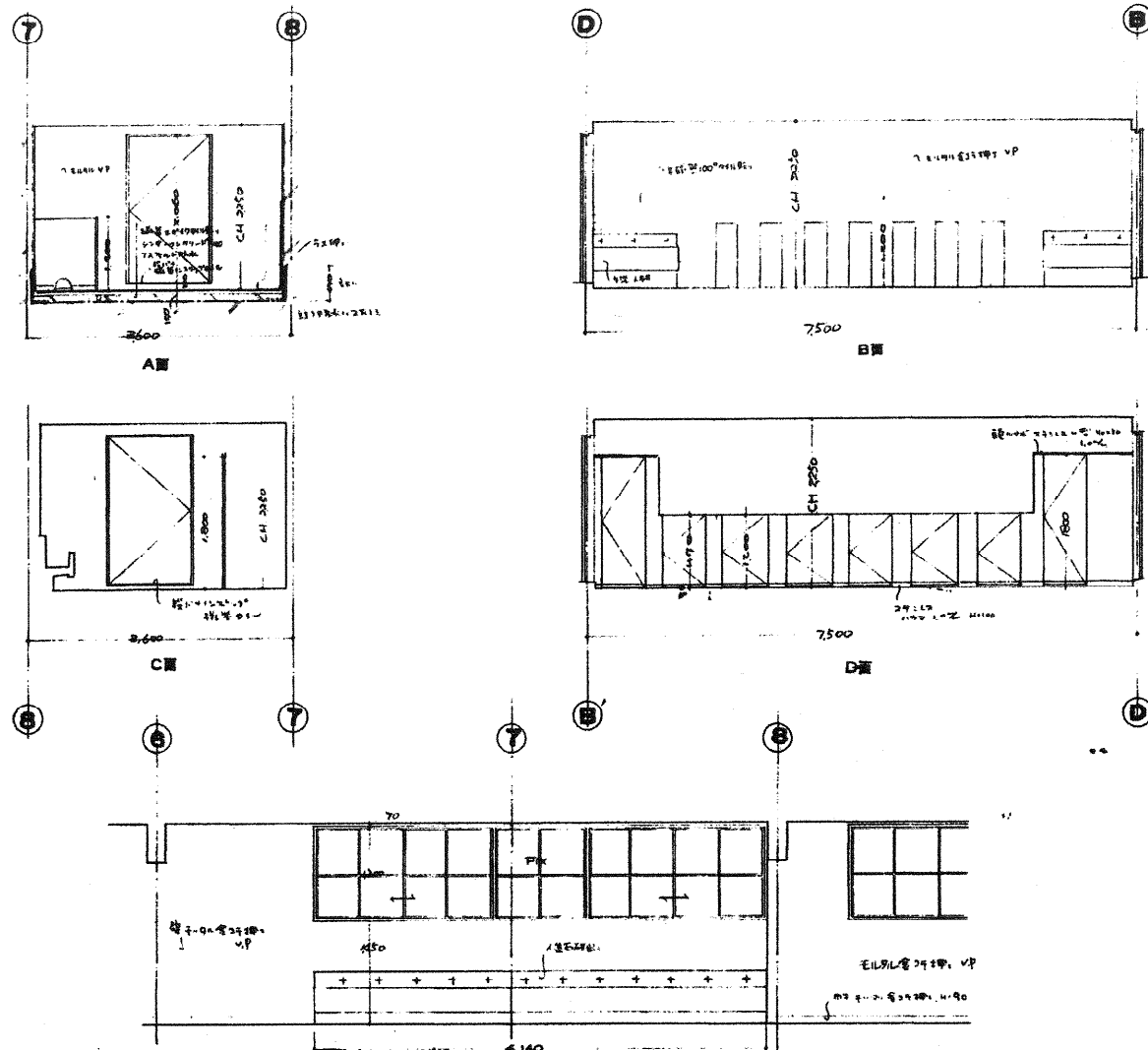

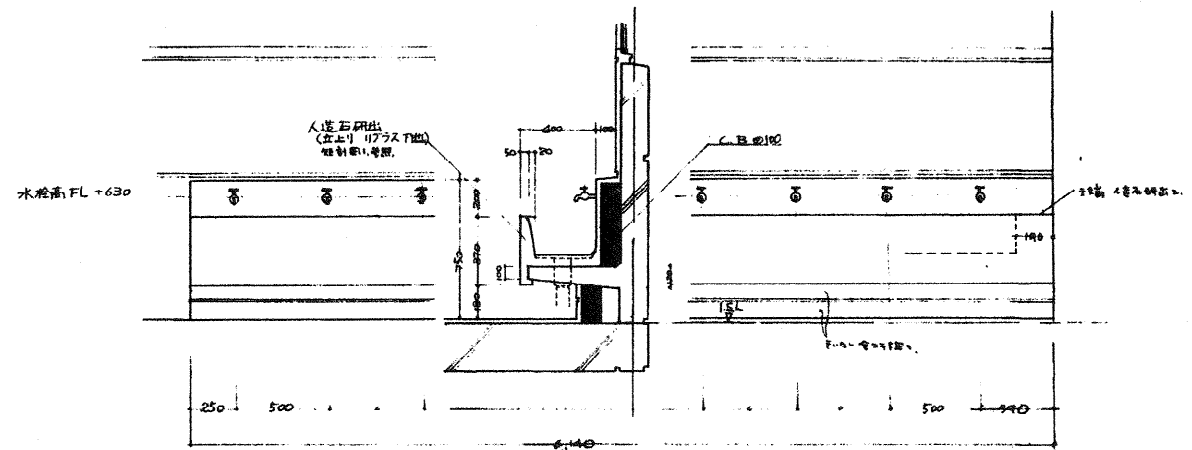

手洗場 A面 展開図 1:50



手洗場 詳細図 1:20

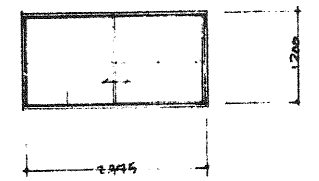
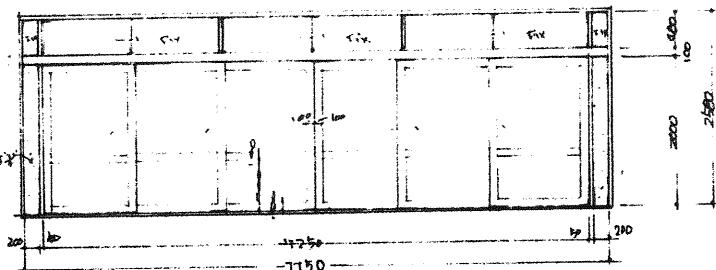
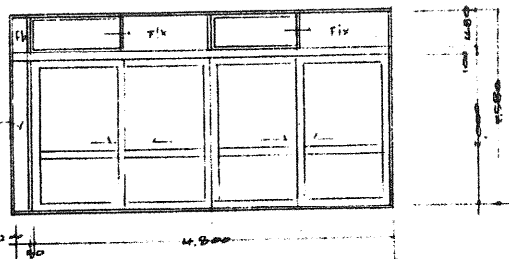
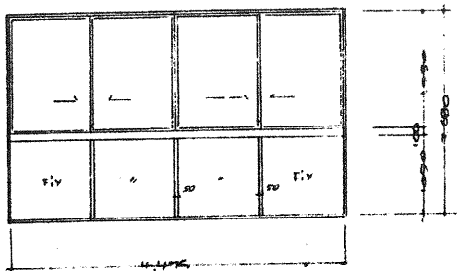
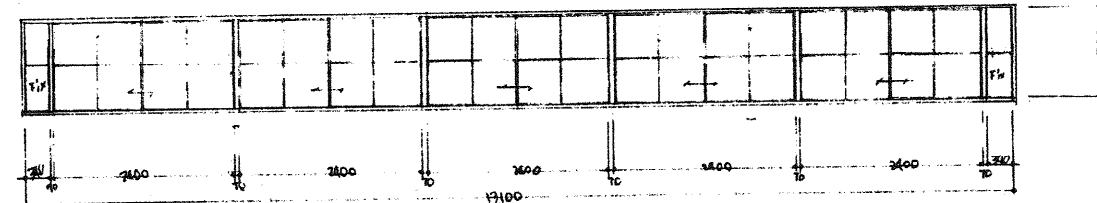
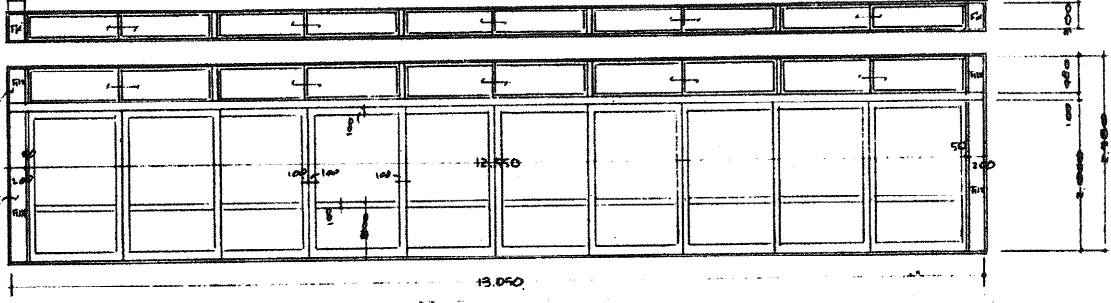
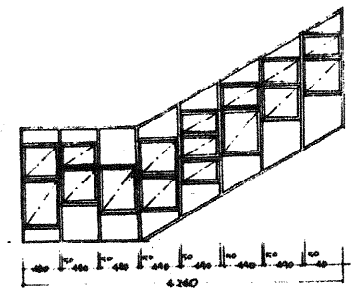
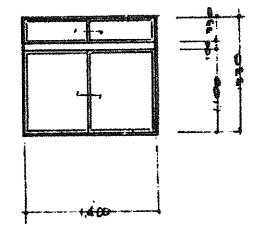
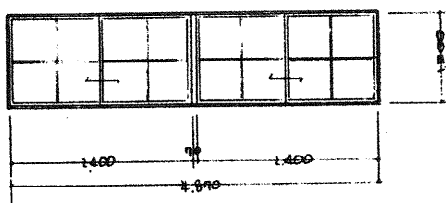
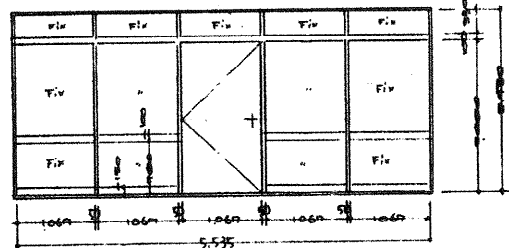
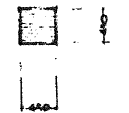

符号	数量	SW 11	2	SW 12	14	SW 13	2	SW 14	1
名称		保育室		1F 2F 保育室		1F 2F 保育室		NO1 階段踊り場	
断面 内法寸法									
型式		引手付片		上横引手付片 引150 窓枠(引付)40 下横引手付片 引150 窓枠(引付)40		上横引手付片 引150 窓枠(引付)40		引手付片 引150 窓枠(引付)40	
具込 網子		引66	1-X1	引66	1-X1	引66	1-X1	引66	1-X1
仕上		OP		OP		OP		OP	
附属金物		引付引手 上吊り		引付引手 上吊り		引付引手 上吊り		引付引手 上吊り	
備考				引付引手 上吊り (引付引手付片付)					
符号	数量	SW 15	1			SW 16	1		
名称		階段室				階段室			
断面 内法寸法									
型式		引付引手付片				引付引手付片			
具込 網子		引66	1-X1			引66	1-X1		
仕上		OP				OP			
附属金物		引付引手 上吊り				引付引手 上吊り			
備考									
符号	数量	SW 17	1	SW 18	1	SW 19	2	SW 10	1
名称		NO2 階段		階段室		廊下		階段室	
断面 内法寸法									
型式		引付引手付片		引付引手付片		引付引手付片		引付引手付片	
具込 網子		引66	1-X1	引66	1-X1	引66	1-X1	引66	1-X1
仕上		OP		OP		OP		OP	
附属金物		引付引手 上吊り		引付引手 上吊り		引付引手 上吊り		引付引手 上吊り	
備考									
符号	数量	SG 1	2	SG 2	1				
名称		207-型 換気扇		換気扇					
断面 内法寸法									
型式		電動タイプ		電動タイプ					
具込 網子		引66		引66					
仕上		OP		OP					
附属金物									
備考		引付引手 (引付引手)		引付引手 (引付引手)					

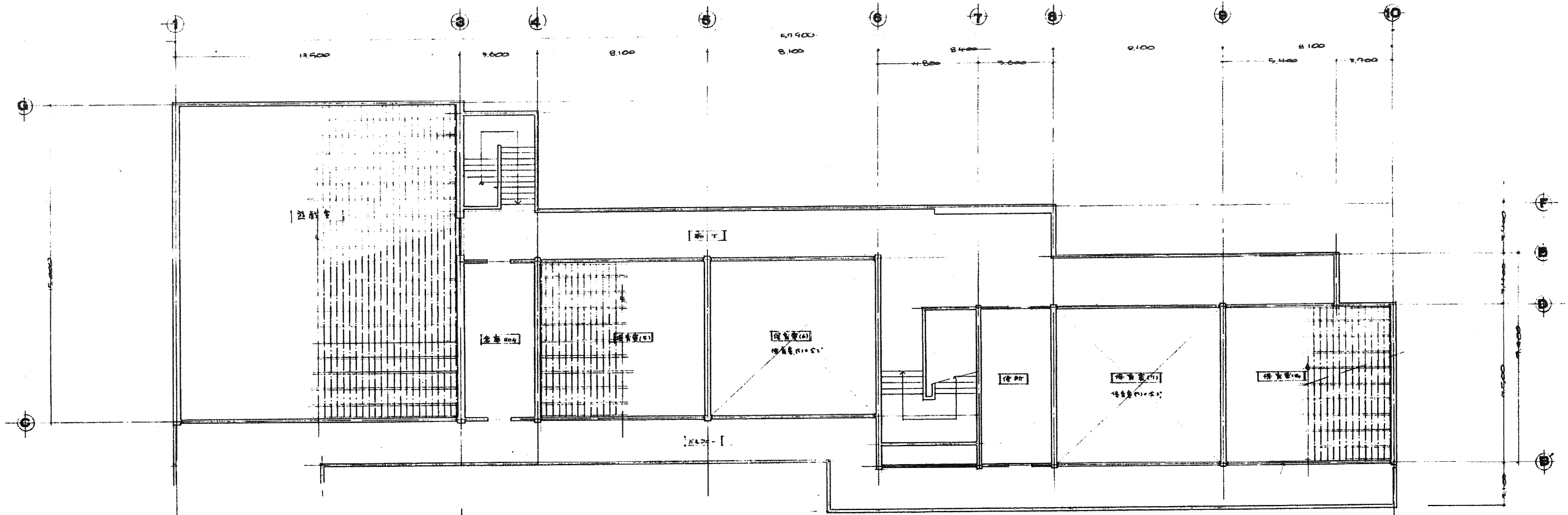

2階床伏図

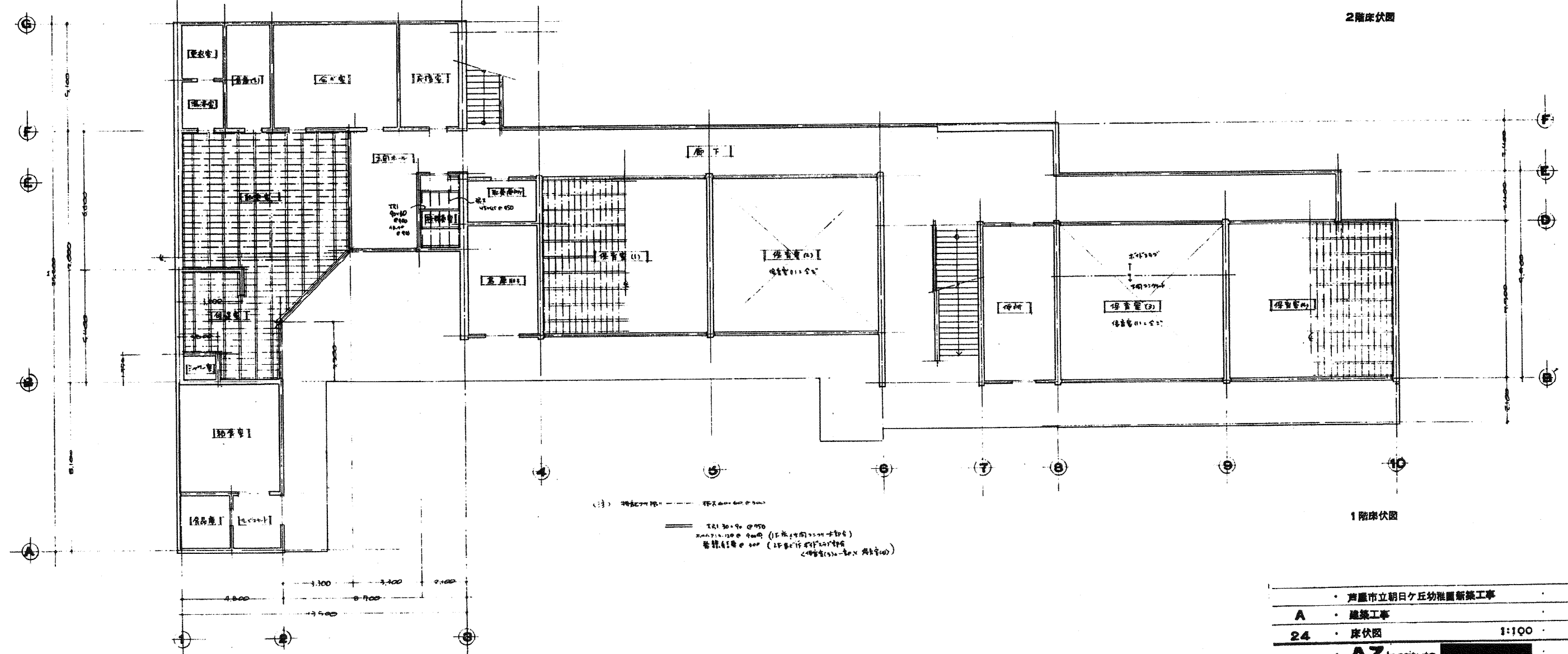

1階床伏図

(注) 1. 2階床は、1階床より1.50m高くする。  
 2. 1階床は、1階床より1.50m高くする。  
 3. 1階床は、1階床より1.50m高くする。  
 4. 1階床は、1階床より1.50m高くする。

・ 芦屋市立朝日ヶ丘幼稚園新築工事	
A	・ 建築工事
24	・ 床伏図 1:100
・ AZ Institute	

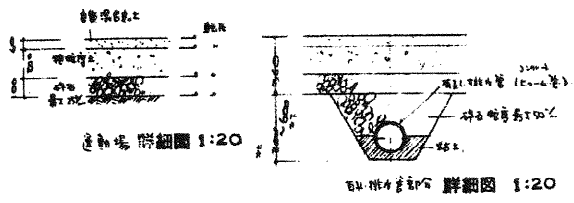
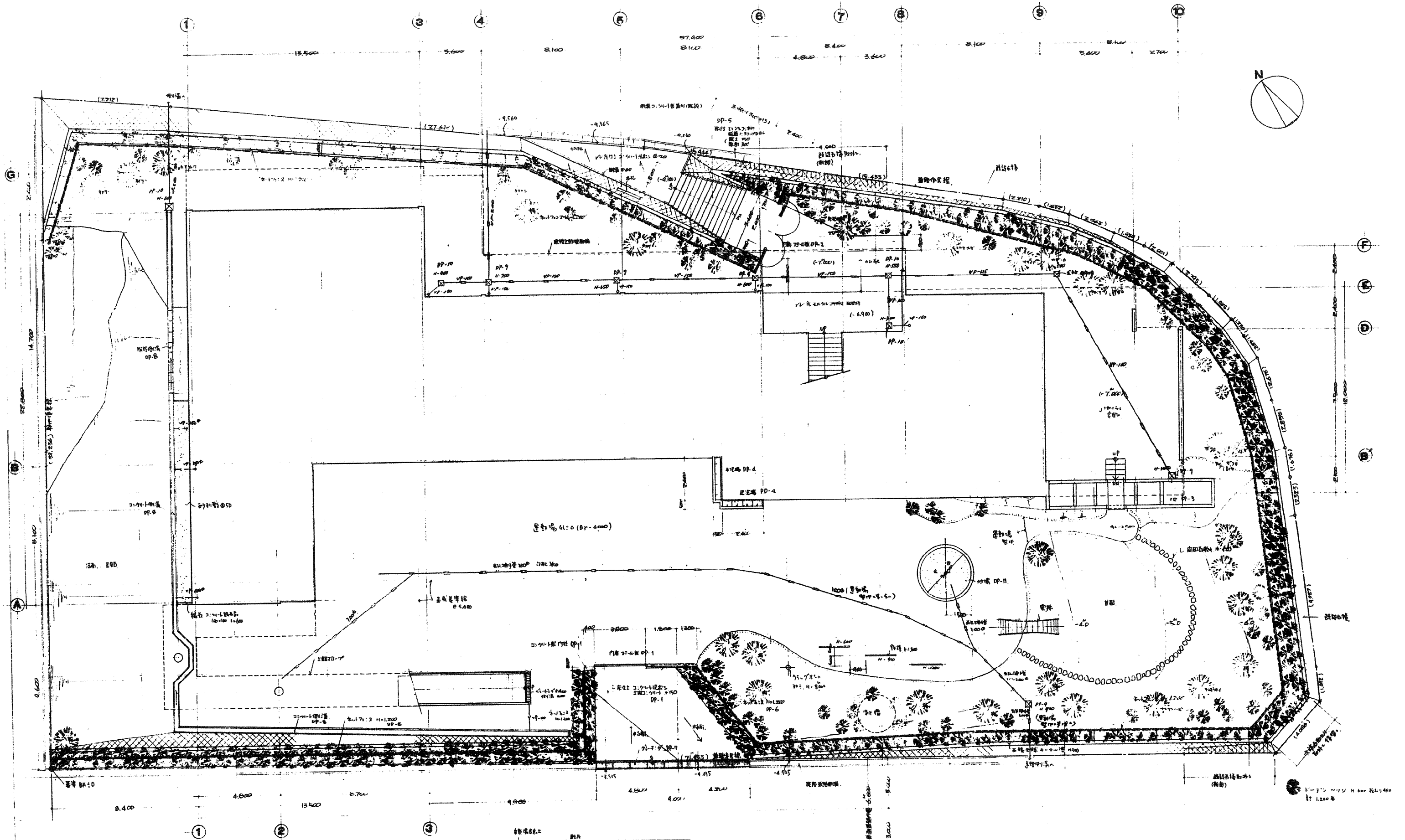

・京都市立朝日ヶ丘幼稚園新築工事	
A	・建築工事
25	・外構図 1:100
・AZ Institute	

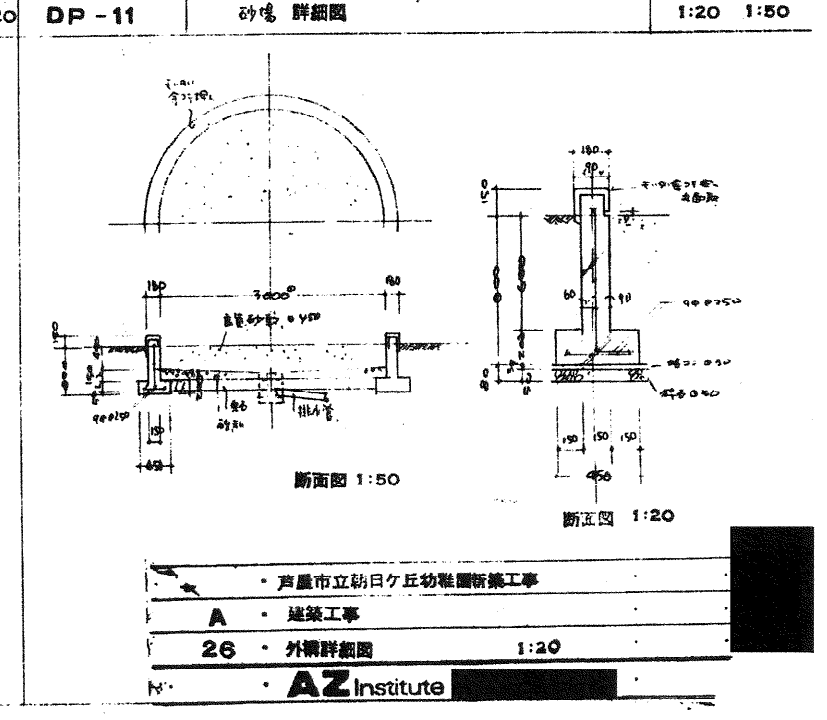
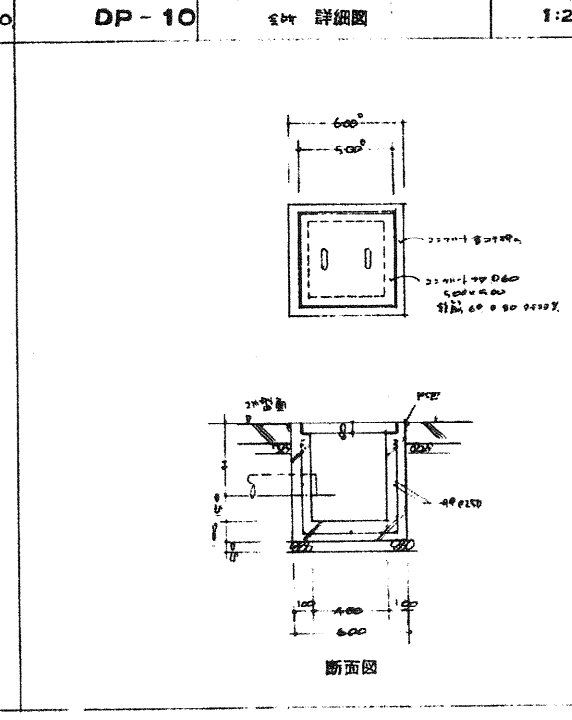
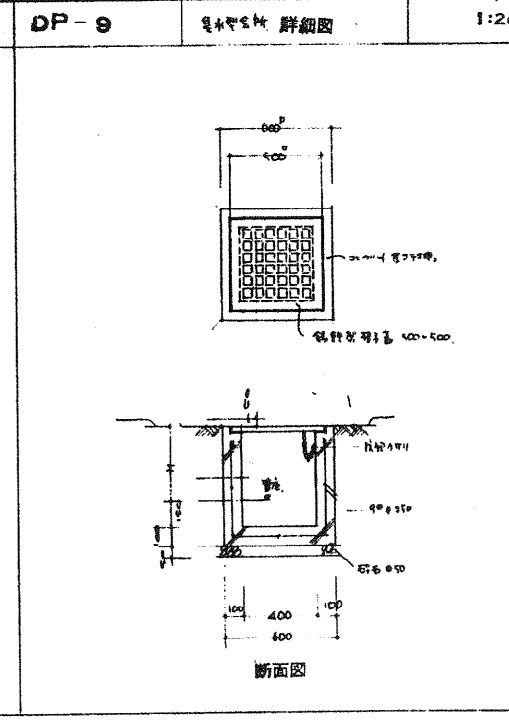
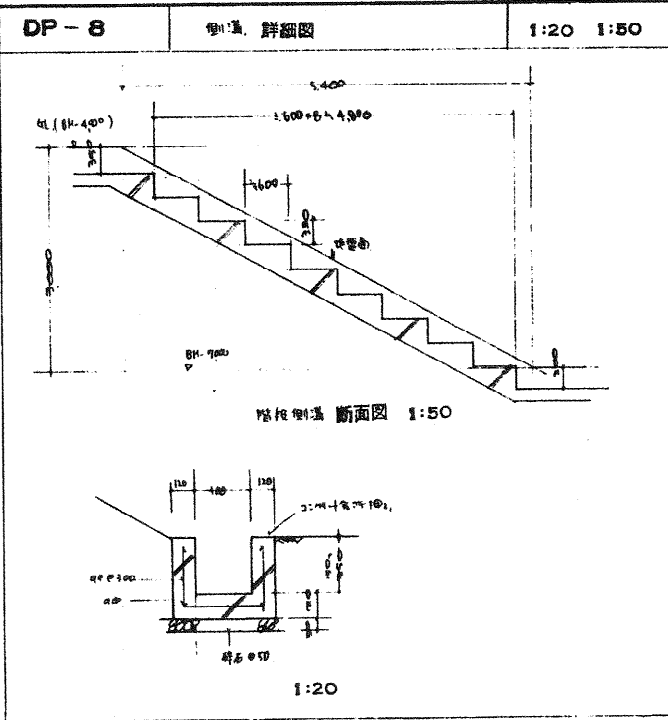
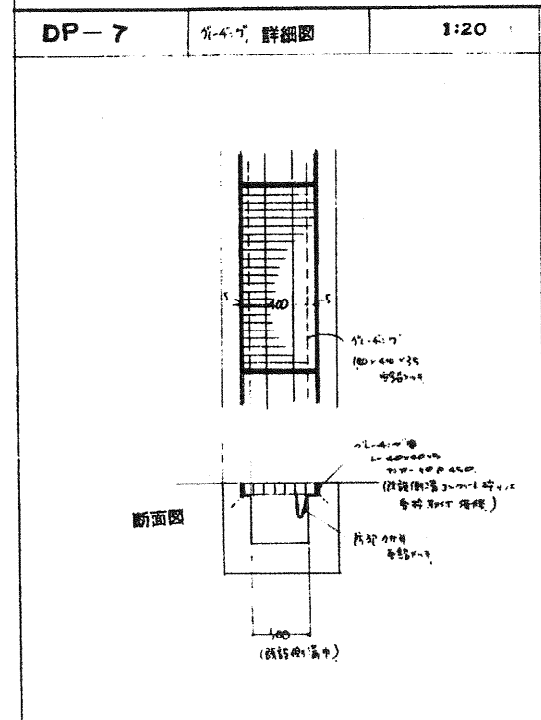
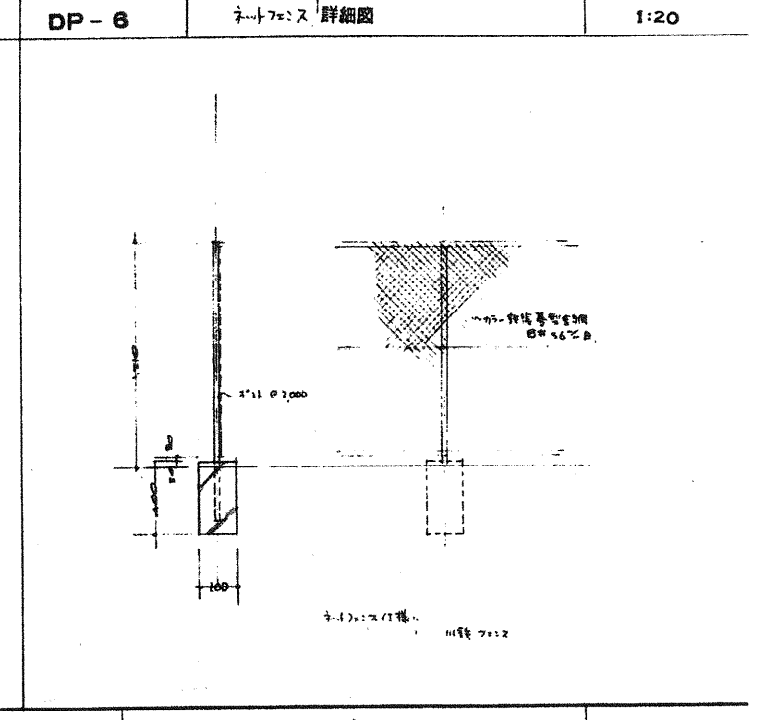
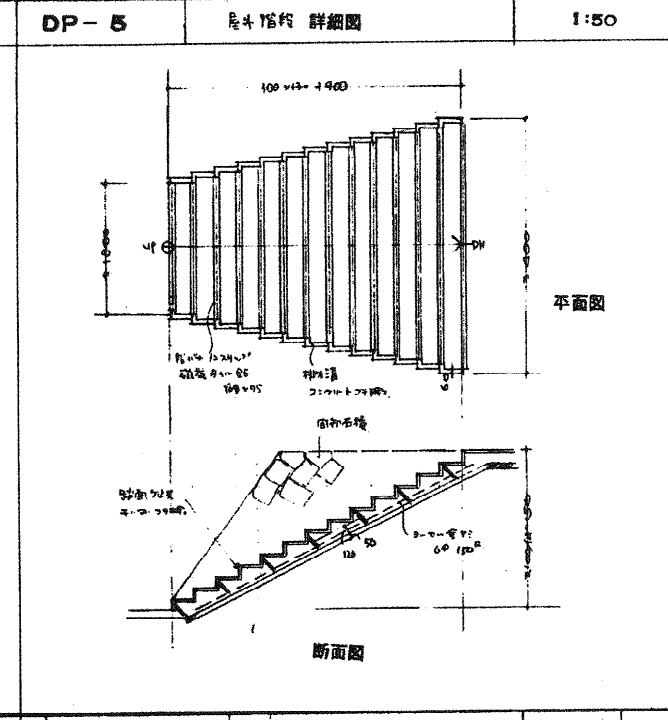
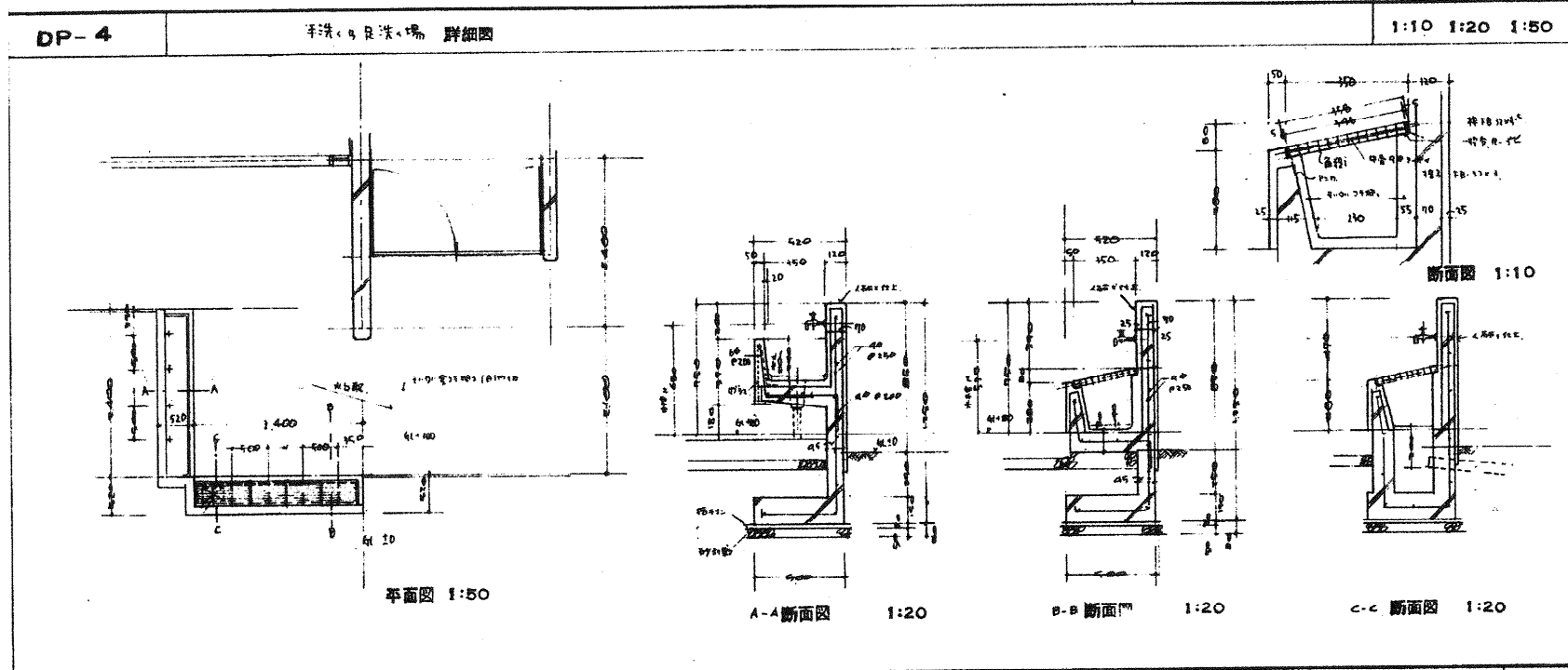
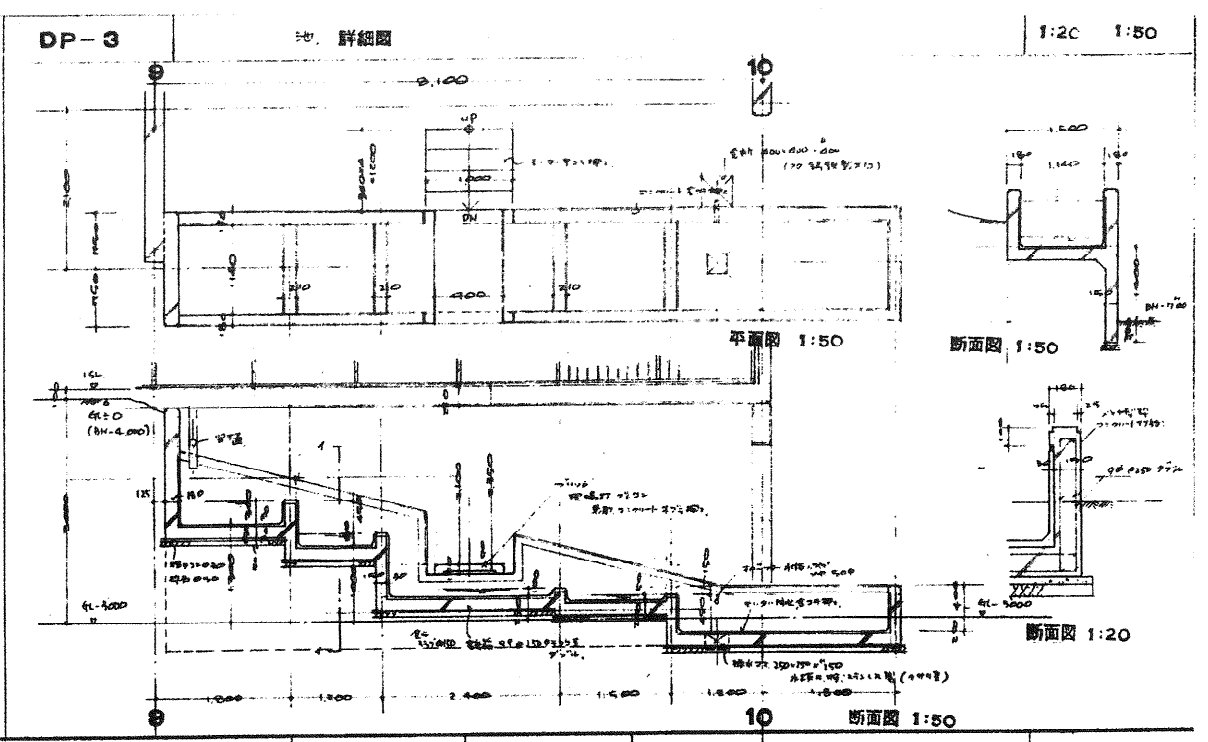
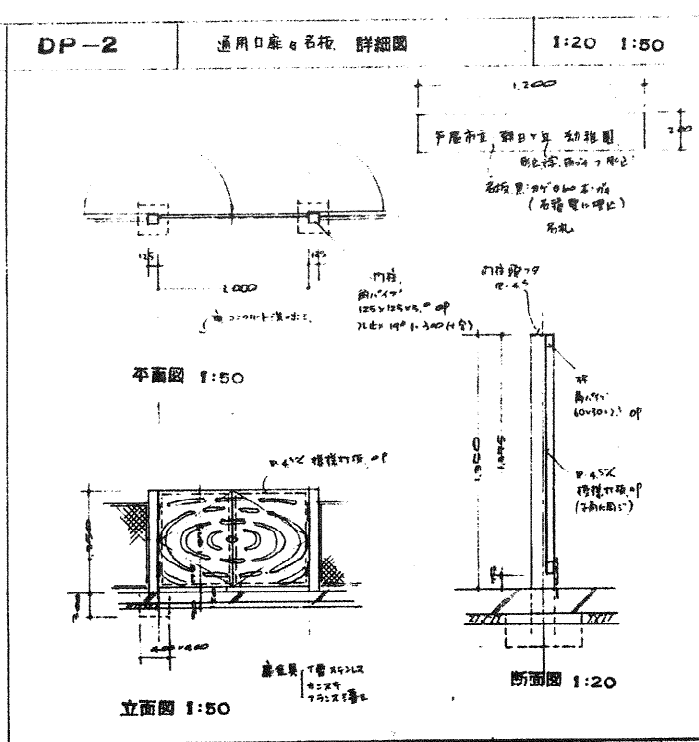
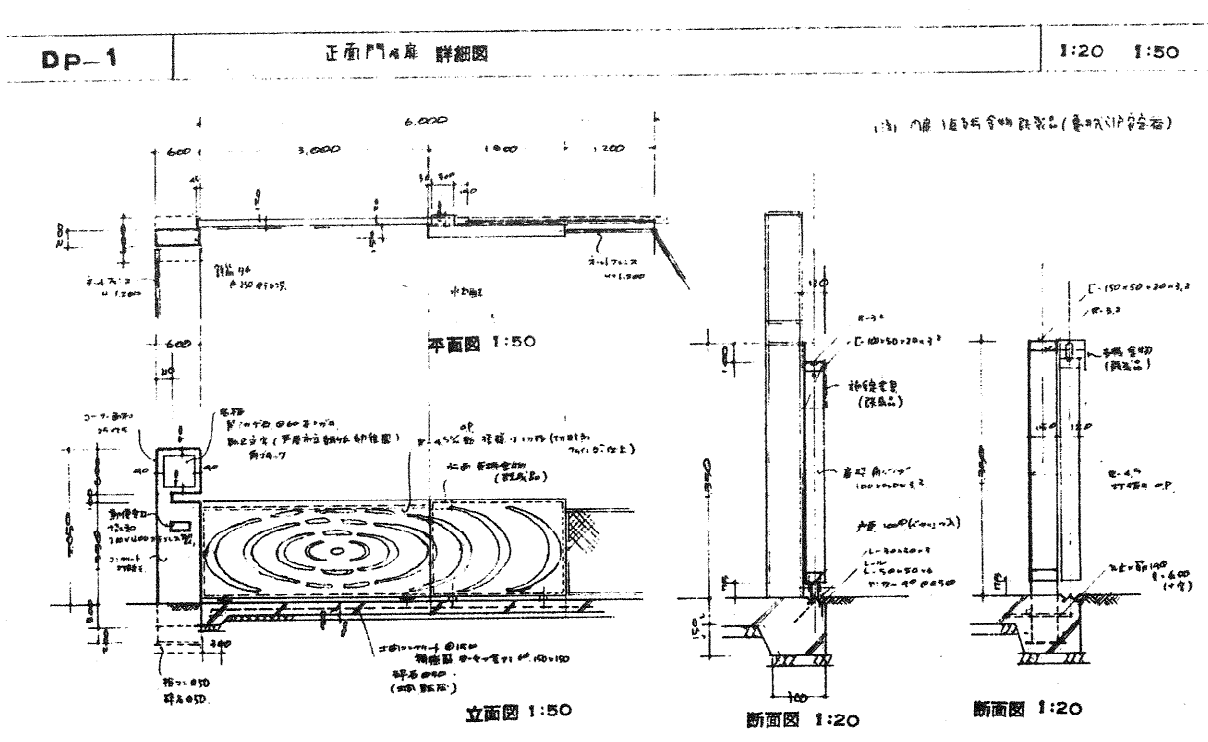

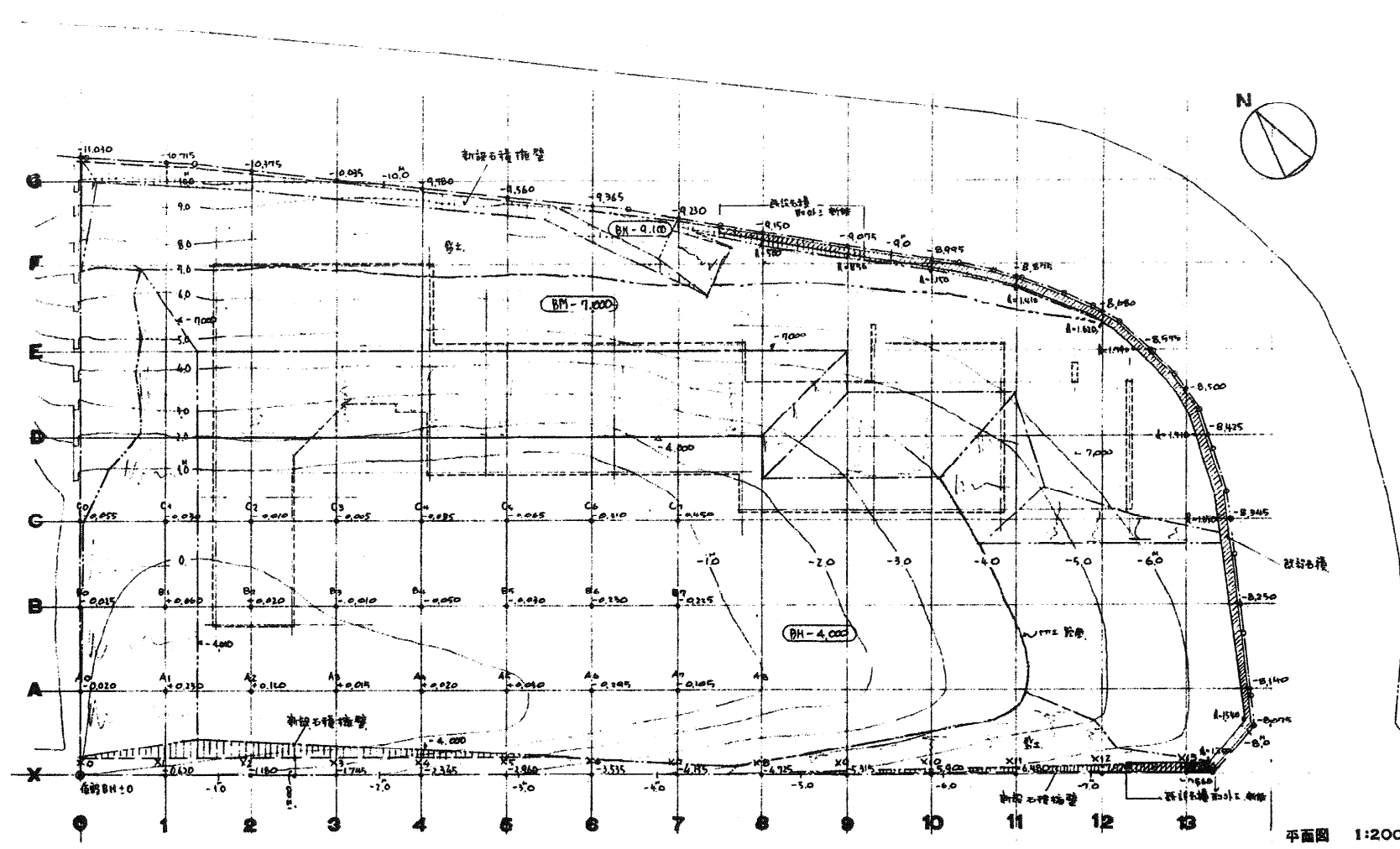

平面图 1:200

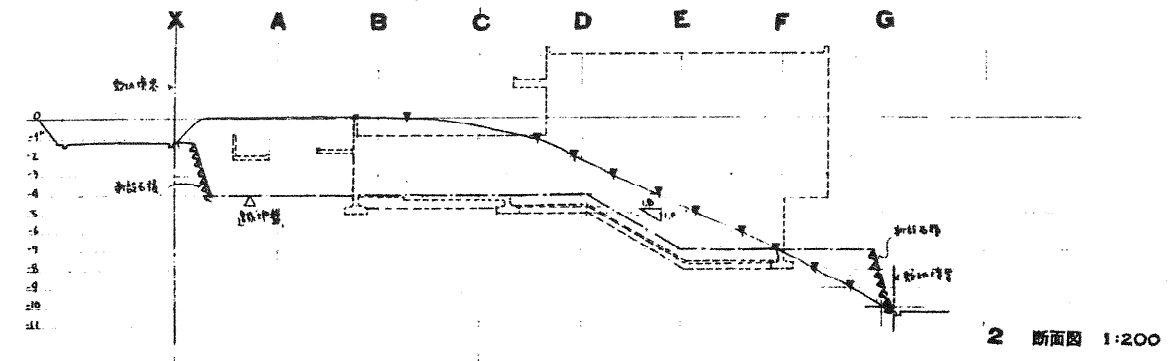

2 断面图 1:200

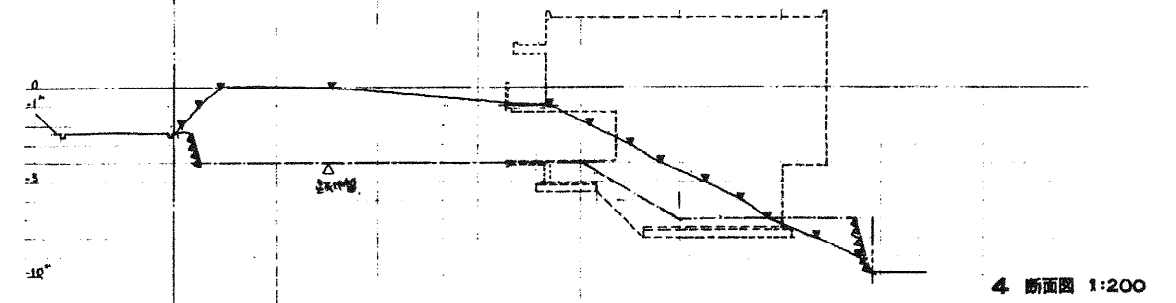

4 断面图 1:200

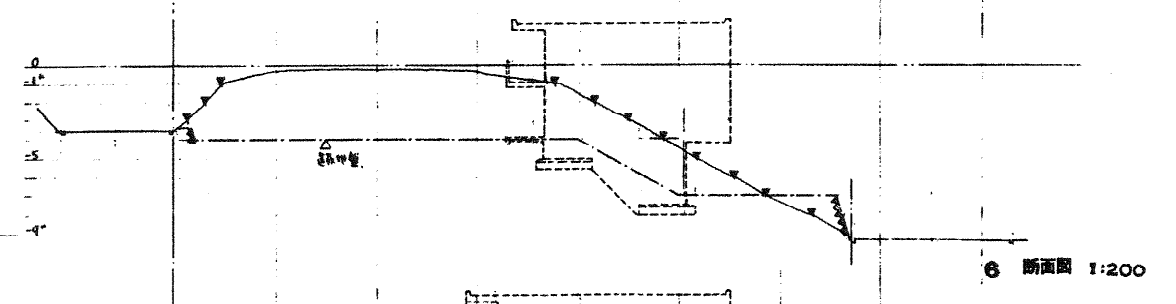

6 断面图 1:200

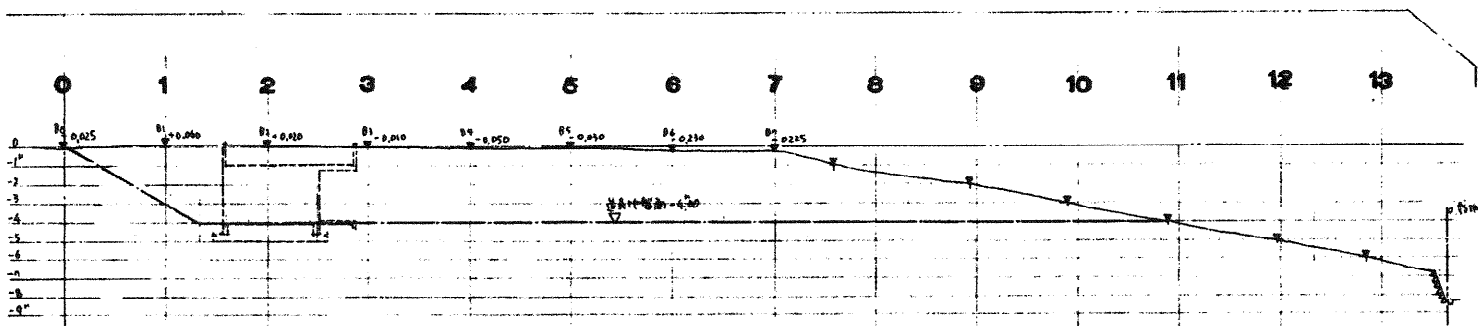

B 断面图 1:200

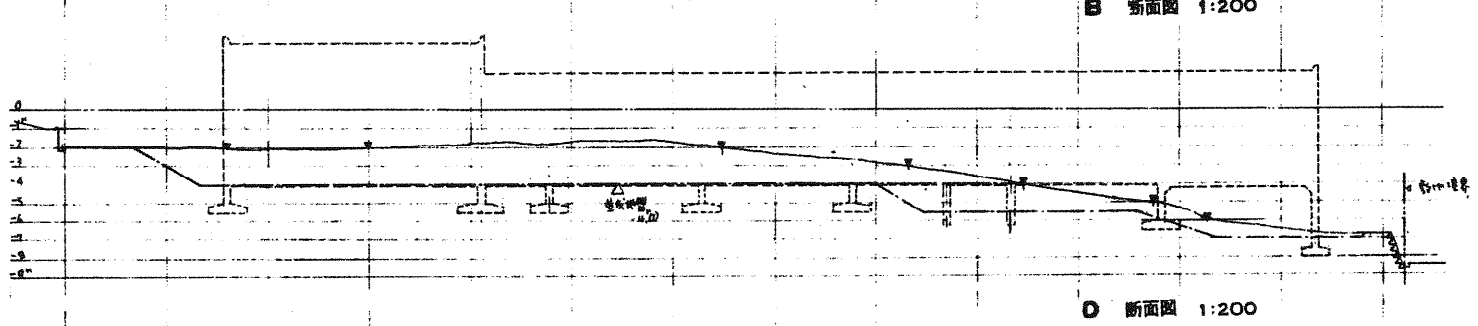

D 断面图 1:200

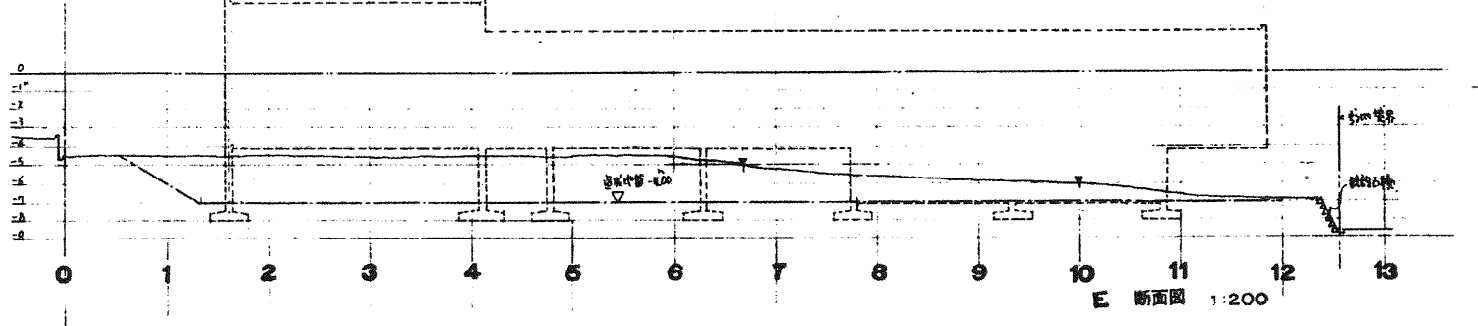

E 断面图 1:200

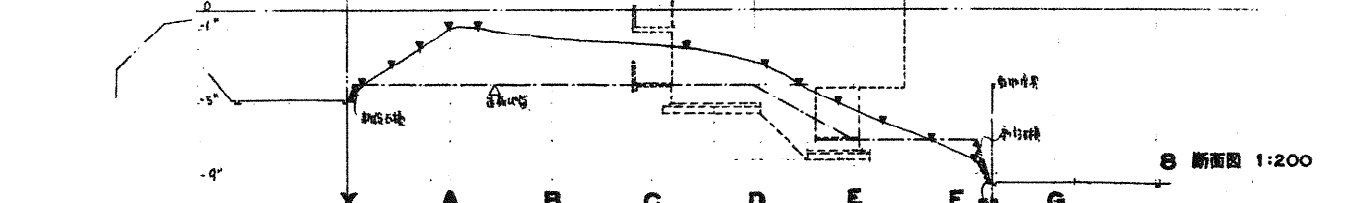

8 断面图 1:200

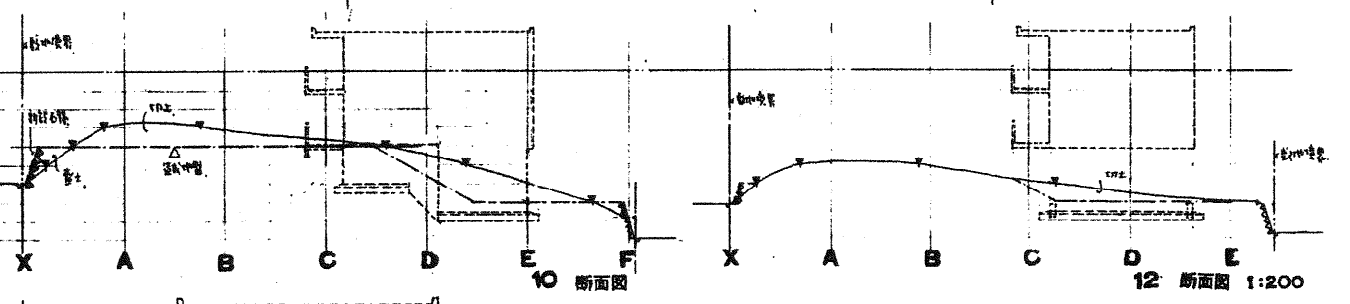

10 断面图

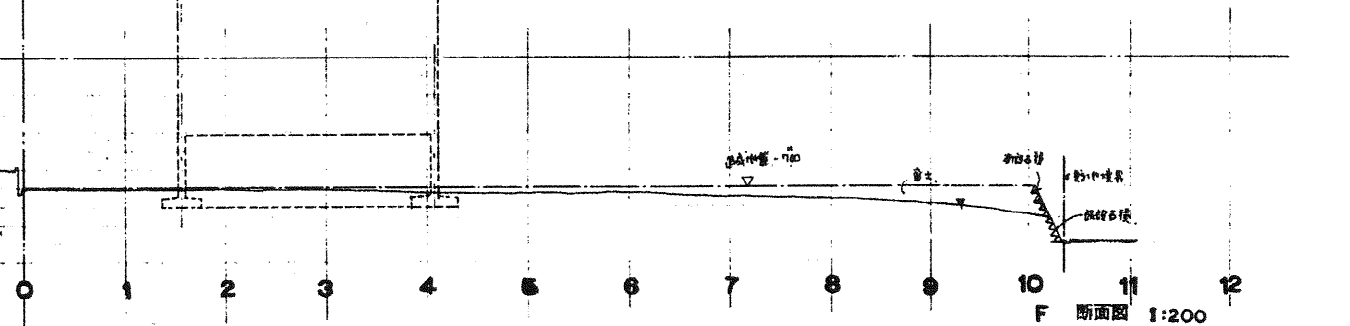

12 断面图 1:200

